

Добро пожаловать в O-Leading

O-Leading стремится быть вашим универсальным партнером по решениям в цепочке поставок EMS, включая проектирование печатных плат, изготовление печатных плат и сборку печатных плат. Мы предлагаем одни из самых передовых технологий печатных плат, включая печатные платы HDI, многослойные печатные платы, жесткие и гибкие печатные платы. поддержка от быстрого прототипа до среднего и массового производства. ([Печатная плата Электроника и сборка печатных плат Производитель печатных плат интерфейса USB](#))

В целом, наши глобальные клиенты очень впечатлены нашими услугами: быстрое реагирование, конкурентоспособные цены и приверженность качеству. Предоставление более ценных технических услуг и комплексных решений - это путь, ведущий вперед.

Заглядывая в будущее, O-Leading, как всегда, сосредоточится на инновациях и развитии технологий производства электроники и будет прилагать настойчивые усилия к универсальному обслуживанию печатных плат и печатных плат, чтобы предоставлять первоклассные услуги и создавать большую ценность для наших клиентов.

ПОЖАЛУЙСТА, НАЖМИТЕ ЭТИ ДЛЯ ПОДРОБНОЙ ИНФОРМАЦИИ [Производитель модуля печатной платы с половинным отверстием](#)

WE ALWAYS PROVIDE YOU
BEST RIGID-FLEXIBLE CIRCUIT

O-LEADING
To Be Reliable, To Be Valuable

WE ALWAYS PROVIDE YOU
BEST HIGH DENSITY INTERCONNECT PCB



Keep **LEARNING**

There's a phrase in Buddhism, 'Beginner's mind.'

It's wonderful to have a beginner's mind

WE HAVE A **DREAM**

Keep **RUNNING**

I would like to live to study and not study to live.

---Bacon

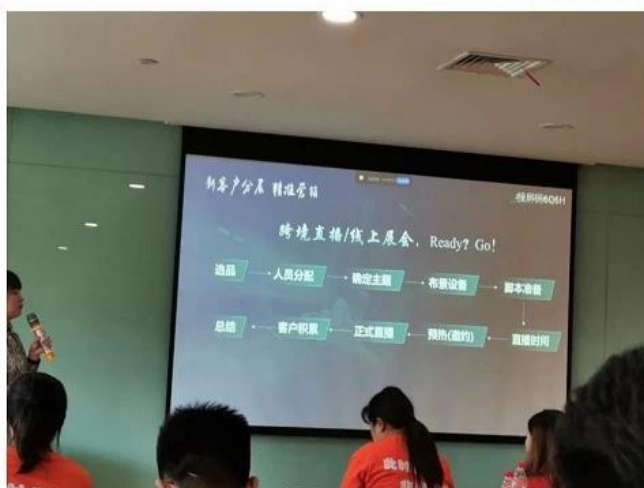

Описание товара

Китай Huizhou OEM Быстрое время выполнения Электронная печатная плата SMT Assembly PCBA Производитель печатных плат ([Быстрая доставка Изготовление печатных плат POE Производство OEM](#))

наименование товара	Печатная плата
Название бренда	O-ведущий
Базовый материал	FR-4 / CEM-1 / CEM-3 / Полиимилд / ПТФЭ / Роджерс
Толщина меди	0,4-2 мил (10-50 мкм)
Толщина доски	0,2-6 мм
Мин. Размер отверстия	0,1 мм (4 мил) для HDI / 0,15 мм (6 мил)

Мин. Ширина линии	0,075 мм / 0,075 мм (3 мил / 3 мил)
Мин. Межстрочный интервал	0,003 "
Поверхностная обработка	HASL / OSP / Ag / ENIG / ENEPIG / Иммерсионное серебро, Олово

TOP QUALITY PCBA

O-LEADING
To Be **Reliable**, To Be **Valuable**

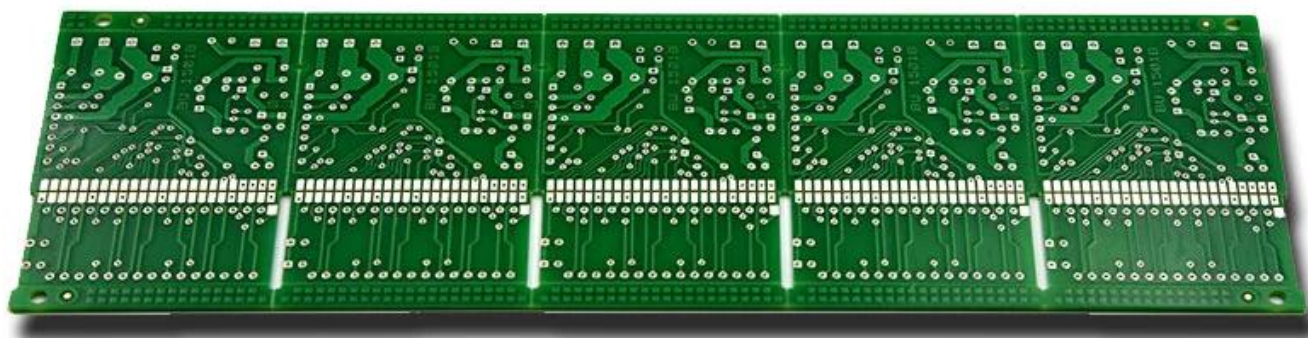

MAKE YOUR IDEA COME **TRUE**

TOP QUALITY PCBA

O-LEADING

To Be Reliable, To Be Valuable



MAKE YOUR IDEA COME **TRUE**

TOP QUALITY PCBA

O-LEADING

To Be Reliable, To Be Valuable

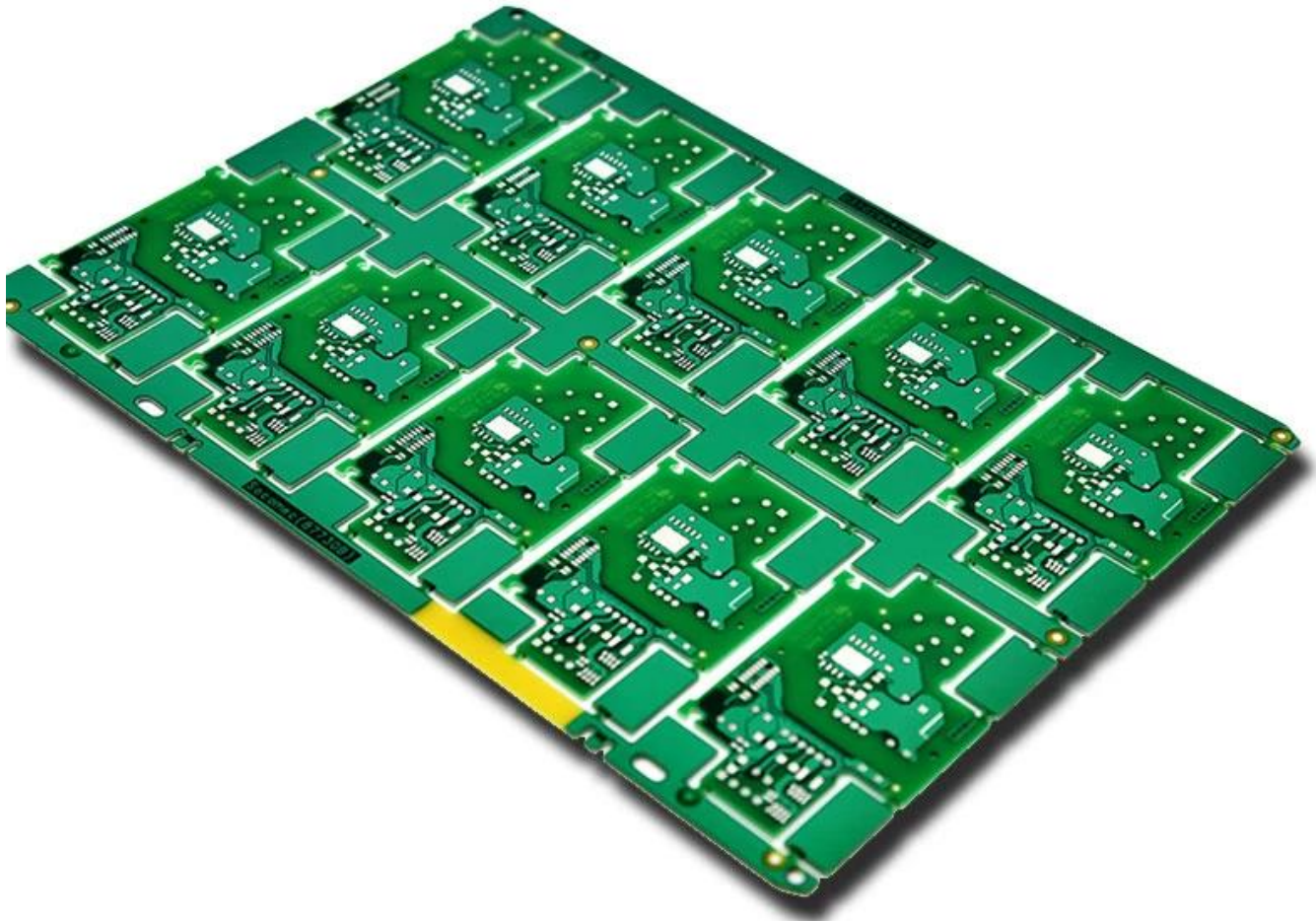

MAKE YOUR IDEA COME **TRUE**

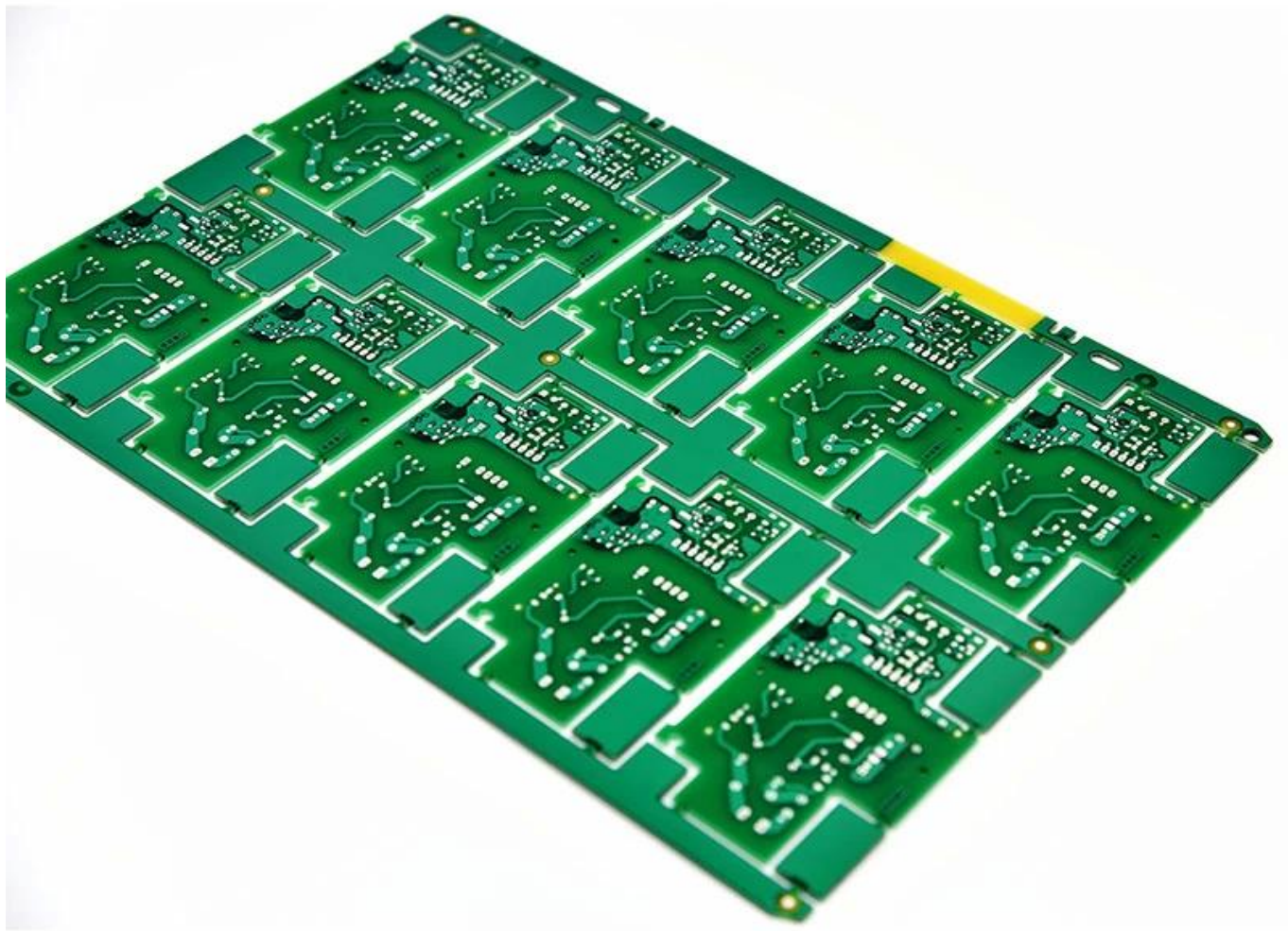

TOP QUALITY PCBA

O-LEADING

To Be Reliable, To Be Valuable



MAKE YOUR IDEA COME TRUE



TOP QUALITY PCBA

O-LEADING
To Be Reliable, To Be Valuable

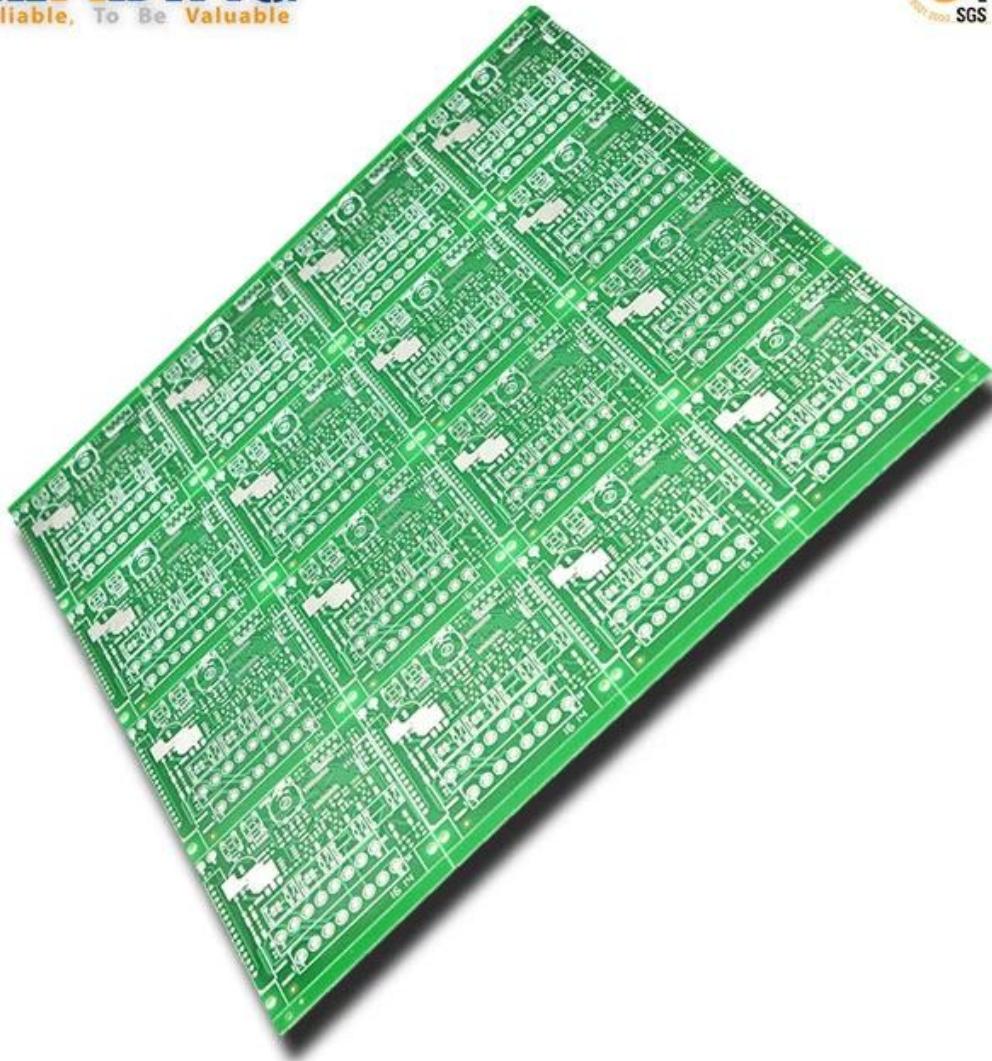

MAKE YOUR IDEA COME **TRUE**



TOP QUALITY PCBA

O-LEADING

To Be **Reliable**, To Be **Valuable**

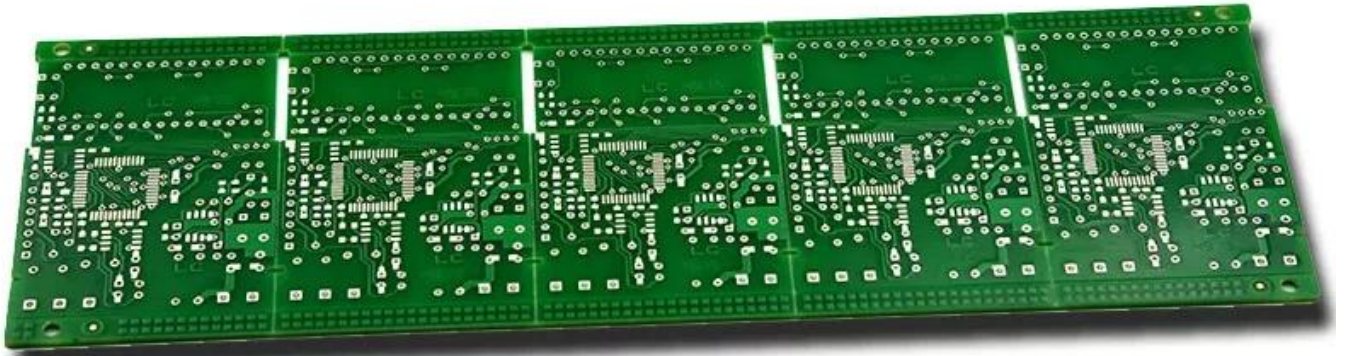

MAKE YOUR IDEA COME **TRUE**

Market Share

 CONSUMER ELECTRONICS

 AUTOMOTIVE ELECTRONICS

 INDUSTRIAL CONTROL

 INTELLECTUALIZED HOUSEHOLD CONTROL

 OTHER



30%
CONSUMER ELECTRONICS

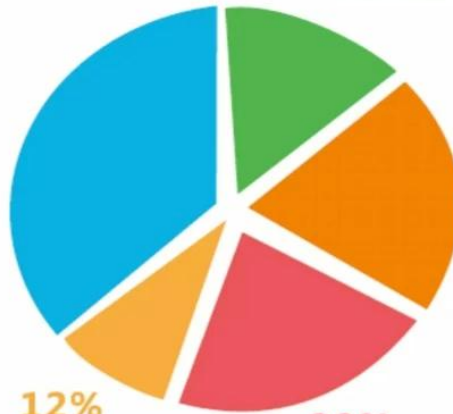

18%
INTELLECTUALIZED HOUSEHOLD CONTROL

20%
AUTOMOTIVE ELECTRONICS



12%
OTHER

20%
INDUSTRIAL CONTROL



Product types

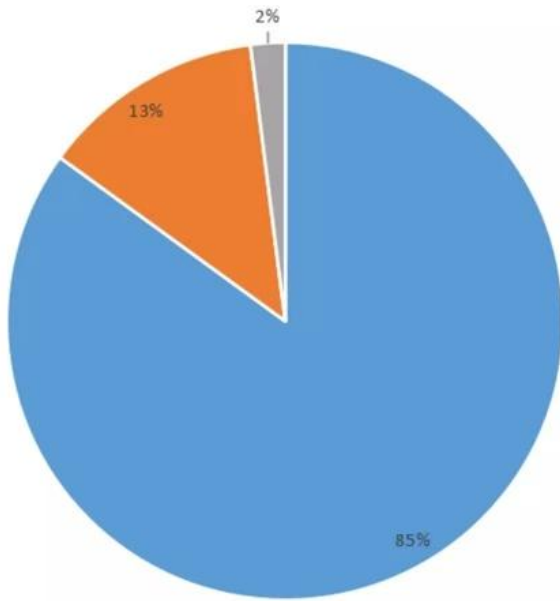

■ FR-4 PCB ■ MC PCB ■ rigid-flexible PCB

Product layers

■ 1L ■ 2L ■ 4L ■ 6L ■ >8L

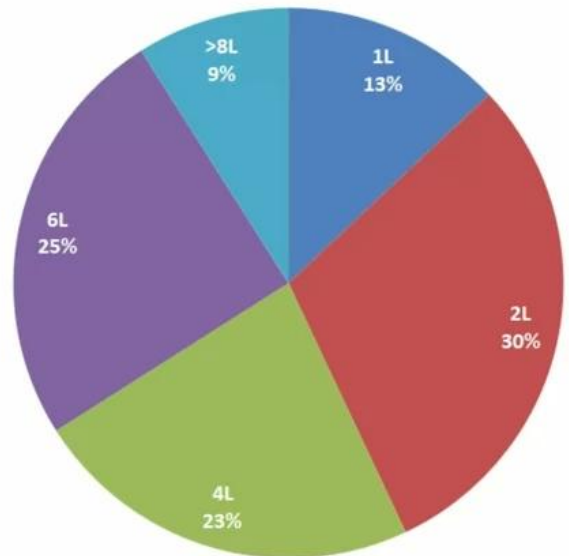

Production Process

18 years experience in one-stop PCB and PCBA, we can make your idea come true,



Наша команда



Factory PCB



Automatic vacuum press machine



Drilling Machine



Pattern Plating Machine



Scrubbing Machine



Developing Machine



Routing Machine



High-speed flying probe machine



E-test Machine

Factory SMT



HOW O-LEADING MAKE A PROJECT FOR YOU

Hardware Dispenser Application Not



Automatic Dispenser Application Not

Voltage Table

Volt Pin Number	Description
VDD	Battery Voltage
+3V3	+3.3V
+5V	+5V
USB +5V	USB 5V input
+5V/2	Isolated +5V
+12V	12V DC Drive

STM32F072 PinOUT table

Wire Name	Description	DIO	Mode	Note
SM7N_TOF	Shutdown Time of flight sensor	Output	Logic '1' to shutdown	
I2C_SCL_TOF	I2C communication with time of flight sensor	I2C1_SCL		
I2C_SDA_TOF	I2C communication with thermopile sensor	I2C1_SDA		
I2C_SCL_IR	I2C communication with load cell control pins	I2C2_SCL		
I2C_SDA_IR		I2C2_SDA		
RATE_IC		Output		
DOUT_IC		Output		

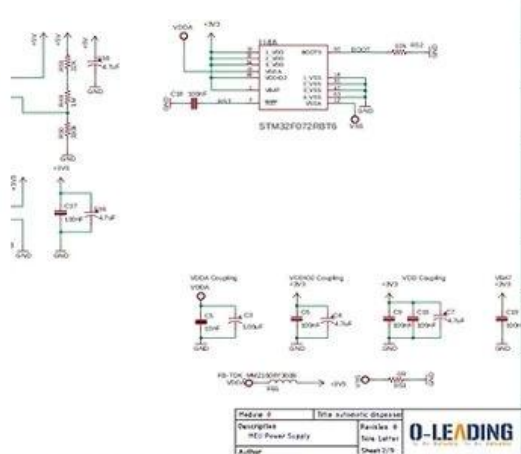

HARDWARE schematics

PCB PRODUCTION COMPONENTS SOURCING

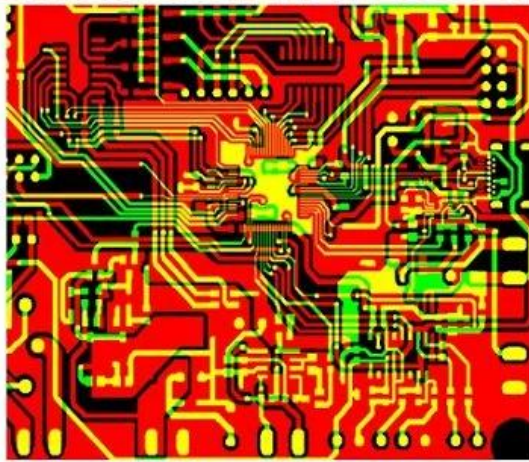

Qty	Value	Device	Parts	Description
4	AK500/1	AK500/2	X1, X2	CONNECTOR
1	AK500/1	AK500/3	X7	CONNECTOR
1	124114	MA04-2	SV2	
1	PPPC04	MA04-2	SV1	8 POS , 4*2 FEMALE PIN HEADE
1	ML10	ML10	SV4	HARTING
1	8MHZ	XTALL_CSTCE8M	X5	STCE8M00G52-R0 RESONATOR
1	0R	R-0603	R53	Thick Film Resistors - SMD 0603
2	10R	R-0603	R12, R5	Thick Film Resistors - SMD 0603
8	100R	R-0603	R1, R2	Thick Film Resistors - SMD 0603
1	270R	R-0805	R15	Thick Film Resistors - SMD 0605
1	330R	R-0603	R11	Thick Film Resistors - SMD 0603
9	680R	R-0603	R20, R3	Thick Film Resistors - SMD 0603
17	1k	R-0603	R9, R10	Thick Film Resistors - SMD 0603
2	4.7k	R-0603	R17, R6	Thick Film Resistors - SMD 0603
2	5.1k	R-0603	R18, R1	Thick Film Resistors - SMD 0603
9	10k	R-0603	R16, R3	Thick Film Resistors - SMD 0603

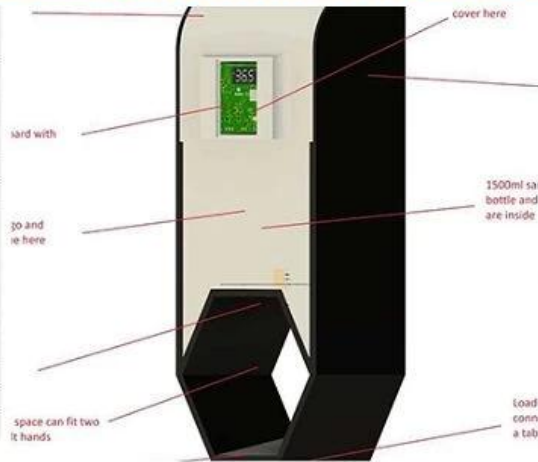
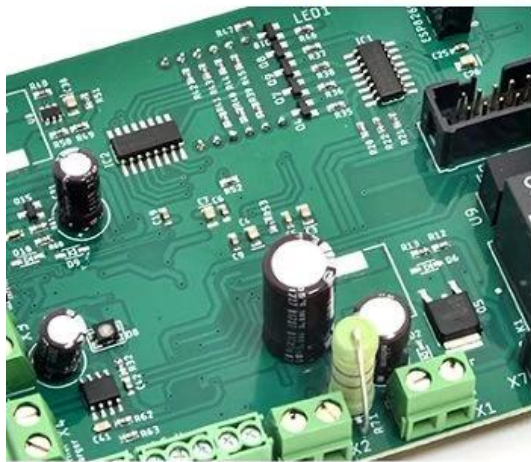

PCB Assembly MECHANICAL DESIGN

O-LEADING CUSTOMER

To be **RELIABLE**

- Q**uality first ,
- C**ustomer supreme ,
- S**cientifically management ,
- S**triving for famous brand



THE CUSTOMER IS KING

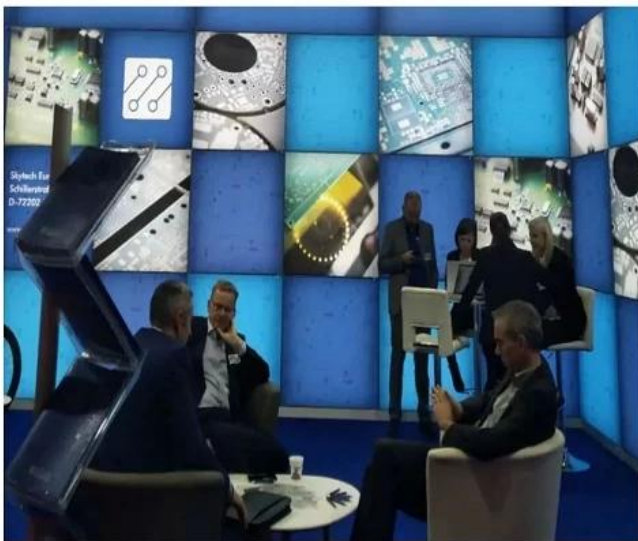

To be **VALUABLE**

- S**cience and technology keeps head ,
- P**ut people first ,
- B**e precise and practical ,
- C**ontribute sincerely

Skyworth 创维

HET 和而泰
HET INTELLIGENT CONTROL

dongweikeji
东威科技

美的 Midea

STAR-NET
星网锐捷

FORYOU
ADAYO 华阳集团

EDIFIER[®]

Cultraview 金锐显

3nod 三诺

T&W

TCL

AcBel 康舒科技
ACBEL POLYTECH INC.

Honeywell

Schneider
Electric

ZTE 中兴

EMERSON

BYD

PHILIPS

TE
connectivity

VIDEOTON

O-LEADING CUSTOMER REVIEW

CUSTOMER VOICE IS EXTREMELY IMPORTANT TO US

订单编号: 49335463501024670

供应商服务: 非常满意 (5 stars) 按时发货: 非常满意 (5 stars)

High quality usb power pcb , pcba manufacturer

★★★★★

Fancy has done an excellent job, whenever we write, she answered us within 1 second, O-leading is very perfect with fast delivery, fast logistics, the most important thing is good quality, good packaging, thank you!

[回复该评论](#)

oem customized rohs pcb drawing schematic s...

★★★★★

We received the boards, the quality is very good, the price is very reasonable, Fancy is very nice & smart & experienced, the logistics is super fast, I will come to see more in the future.

[回复该评论](#)

订单编号: 49298271001024670

供应商服务: 非常满意 (5 stars) 按时发货: 非常满意 (5 stars)

High TG180 FR-4 Circuit HDI PCB 94V0 Board ...

★★★★★

perfect product, perfect PCB supplier!

[回复该评论](#)

oem customized rohs pcb drawing schematic s...

★★★★★

Very good and professional PCB product as usual!

[回复该评论](#)

Strip LED Aluminum FR-4 lighting PCB board 9...

★★★★★

High quality, fast delivery, good service, competitive price, lucky and happy to purchase from O-leading!

[回复该评论](#)

订单编号: 49024962001024670

供应商服务: 非常满意 (5 stars) 按时发货: 非常满意 (5 stars)

High quality Keyboard pcb & pcba Factory SMT...

★★★★★

Top quality, it's the right choice to choose O-leading to make the PCB & PCBA

[回复该评论](#)

订单编号: 4093862201024670

供应商服务: 非常满意 (5 stars) 按时发货: 非常满意 (5 stars)

Professional Printed Circuit Board Manufact...

★★★★★

Very high quality PCB products, O-leading is the best PCB supplier that we have ever worked with.

订单编号: 44068794501024670

供应商服务: 非常满意 (5 stars) 按时发货: 非常满意 (5 stars)

High TG180 FR-4 Circuit HDI PCB 94V0 Board ...

★★★★★

We bought two batches, one by DHL, the other one by air, good quality and fast delivery!

LISTEN TO CUSTOMER VOICE

订单编号: 40903347501024670

供应商服务: 非常满意 (5 stars) 按时发货: 非常满意 (5 stars)

Strip LED Aluminum FR-4 lighting PCB board 9...

★★★★★

Very fast delivery! Fantastic, good job!!!

Professional Printed Circuit Board Manufact...

★★★★★

Very happy to great support from O-leading, they are not only professional on the PCB, but also provide good PCB products, very good supplier!

hot sale rigid-flexible PCB with 0.2mm BGA an...

★★★★★

very professional supplier

High Quality custom FPCB/Flex PCB/FPC/Flexi...

★★★★★

Good product

OEM ODM PCBA Bluetooth Wireless Marking G...

★★★★★

high soldering quality

Electronic parts haptic pcba Circuit Board asse...

★★★★★

Very Good product

订单编号: 36919647001024670

供应商服务: 非常满意 (5 stars) 按时发货: 非常满意 (5 stars)

AML-S802 Quad-core Android embedded boar...

★★★★★

Good products

Fast delivery low cost pcb fabrication O-leadi...

★★★★★

Good supplier

Lidar IR Sensor board pcba(H08R6x)

★★★★★

perfect product

Customized PCBA design PCB design

★★★★★

perfect

Audio Speaker and Headphone Jack (H07R3x)

★★★★★

High quality, good

订单编号: 37378603001024670

供应商服务: 非常满意 (5 stars) 按时发货: 非常满意 (5 stars)

half hole pcb, half hole pcb module, half hole m...

★★★★★

Top half hole pcb supplier, very perfect goods

High Quality custom FPCB/Flex PCB/FPC/Flexi...

★★★★★

this rigid-flexible pcb quality is perfect!

Electronic parts haptic pcba Circuit Board asse...

★★★★★

Very satisfied with O-leading products and quality, especially their on-time delivery, fantastic!

Raspberry pi 0 Zero Raspberry Pi Zero Pi W ver...

★★★★★

Fantastic products!!

double layer pcb with red S/M and LF-HASL su...

★★★★★

Good!

Be kind to your client, because he has many choices, but he chooses you instead.

Сертификаты

CICC INSPECTION CERTIFICATION



嘉泰认证

QUALITY MANAGEMENT SYSTEM CERTIFICATE

Certificate No: 18118Q10347R05

We hereby certify that

O-LEADING SUPPLY CHAIN(HK) CO.,LIMITED

Credit No: 61691591-000-07-18-7

Registration Add: FLAT/RM 1205 12/F TAI SANG BANK BUILDING 130-132 DES VOEUS ROAD CENTRAL HK

Business Add: 1313, Floor 13, Fortune Building, Danshui Town, Huiyang District, Huizhou, Guangdong, China

Has implemented and maintains a **Quality Management System** Which fulfils the requirements of the following standards
GB/T19001-2016 idt ISO9001:2015

Scope of certification
Sales of printed circuit boards

Initial issuance period: February 27, 2018
Renewal date: April 22, 2019

This certificate is valid during: April 22, 2019 ~ February 26, 2021

This certificate is invalid without CICC qualified label in the following period

First supervision and audit	Second supervision and audit	Qualified mark
-----------------------------	------------------------------	----------------

The certification implementation scope does not include those production stages which shall be assumed by the relevant effective administrative provisions and qualification provisions regulated by the state. The effectiveness of this certificate shall be notified by annual surveillance audit of CICC. The certificate shall be valid when used together with the surveillance audit certificate. The initial issuance of this certificate can be searched at the portal of CICC: www.cicc.com.cn. For the date of validity see above text.





CICC INSPECTION CERTIFICATION



嘉泰认证

质量管理体系认证证书

证书号: 18118Q10347R05

兹证明

诚领供应链(香港)有限公司

统一社会信用代码: 61691591-000-07-18-7

注册地址: 香港中環德輔道中 130-132 號大生銀行大廈 1205 室

经营地址: 广东惠州惠阳淡水南亨西路财富大厦 13 楼 1313

建立的质量管理体系符合

GB/T19001-2016 idt ISO9001:2015 质量标准适用条款的要求

认证范围
印刷线路板的销售

初次发证日期: 2018年02月27日

换证日期: 2019年04月22日



证书有效期: 自2019年04月22日至2021年02月26日

在下列期限内, 未经 CICC 黏贴合格标贴, 本证书无效

第一次监审	第二次监审	贴标处
-------	-------	-----

本证书认证范围不包括未获得有效的国家规定的行政许可、资质许可的产品/服务范围。本证书通过CICC定期监督审核保持, 与年度《保持认证通知书》共同方为有效。本证书信息可在国家认监委网站: www.cnca.gov.cn及CICC网站www.cicc.com.cn查询。





Test Report

No. SZXEC1900530401 Date: 30 Mar 2019 Page 1 of 6

O-LEADING SUPPLY CHAIN (HK) CO., LIMITED
1313.FLOOR 13, FORTUNE BUILDING, DANSHUI TOWN, HUIYANG DISTRICT, HUIZHOU, GUANGDONG, CHINA

The following sample(s) was/were submitted and identified on behalf of the clients as : OSP

SGS Job No. : RP19-005089 - SZ
Date of Sample Received : 22 Mar 2019
Testing Period : 22 Mar 2019 - 30 Mar 2019
Test Requested : Selected test(s) as requested by client.
Test Method : Please refer to next page(s).
Test Results : Please refer to next page(s).

Conclusion : Based on the performed tests on submitted sample(s), the results of Lead, Mercury, Cadmium, Hexavalent chromium, Polybrominated biphenyls (PBBs), Polybrominated diphenyl ethers (PBDEs) and Phthalates such as Bis(2-ethylhexyl) phthalate (DEHP) , Butyl benzyl phthalate (BBP), Dibutyl phthalate (DBP) , and Diisobutyl phthalate (DIBP) comply with the limits as set by RoHS Directive (EU) 2015/863 amending Annex II to Directive 2011/65/EU.

Signed for and on behalf of
SGS-CSTC Standards Technical Services Co., Ltd. Shenzhen Branch

Tina Fan
Approved Signatory

Red circular seal and disclaimer text for the Shenzhen branch of SGS-CSTC Standards Technical Services Co., Ltd.

Member of the SGS Group (SGS SA)



Test Report

No. SZXEC1900530401 Date: 30 Mar 2019 Page 2 of 6

Test Results :

Test Part Description :

Table with 3 columns: Specimen No., SGS Sample ID, Description. Row 1: SN1, SZX19-005304.001, Green"PCB"

Remarks :

- (1) 1 mg/kg = 1 ppm = 0.0001%
(2) MDL = Method Detection Limit
(3) ND = Not Detected (< MDL)
(4) "-" = Not Regulated

RoHS Directive (EU) 2015/863 amending Annex II to Directive 2011/65/EU

Test Method : With reference to IEC 62321-4:2013+A1:2017, IEC 62321-5:2013, IEC 62321-7-2:2017, IEC 62321-6:2015 and IEC 62321-8:2017, analyzed by ICP-OES, UV-Vis and GC-MS.

Table with 5 columns: Test Item(s), Limit, Unit, MDL, and 027. Lists various chemical elements and compounds like Cadmium, Lead, Mercury, Hexavalent Chromium, and various brominated biphenyls.

Red circular seal and disclaimer text for the Shenzhen branch of SGS-CSTC Standards Technical Services Co., Ltd.

Member of the SGS Group (SGS SA)



ZPMV2.E490354 - WIRING, PRINTED - COMPONENT

Wiring, Printed - Component

See General Information for Wiring, Printed - Component

O-LEADING SUPPLY CHAIN (HK) CO LTD

E490354

ROOM 1205, 12/F
TAI SANG BANK BLDG
130-132 DES VOEUS ROAD
CENTRAL, HONG KONG

Type	Cond Width			SS/ DS/ DSO	Max	Max			Meets UL796	C T	
	Min	Cond	Area		Solder	Flame	Class				
	Min	Edge			Thk			Oper			
mm(in)	mm(in)	mic(mil)	Diam	Limits	Temp	DSR	I				
Multilayer (mass laminate) printed wiring boards.											
O-LEADING-401	0.1 (0.004)	0.3 (0.012)	34 (1.34)	DS	12.7 (0.5)	260	10	130	V-0	-	-
O-LEADING-407	0.08 (0.003)	0.2 (0.008)	17 (0.67)	DS	9.7 (0.4)	260	10	130	V-0	All	-
Multilayer printed wiring boards.											
O-LEADING-408	0.125 (0.005)	0.125 (0.005)	12 (0.47) Int:136	DS	50.8 (2.0)	280	20	130	V-0	All	*
Single layer printed wiring boards.											
O-LEADING-002	0.38 (0.015)	1.14 (0.045)	34 (1.34)	SS	19.1 (0.8)	260	10	105	V-0	All	-
O-LEADING-003	0.38 (0.015)	1.14 (0.045)	34 (1.34)	SS	19.1 (0.8)	260	10	130	V-0	▲	-
O-LEADING-033	0.15 (0.006)	0.3 (0.012)	34 (1.34)	SS	25.4 (1.0)	260	10	120	V-0	All	-
O-LEADING-205	0.1 (0.004)	0.3 (0.012)	34 (1.34)	DS	69.6 (2.7)	260	10	130	V-0	All	-
O-LEADING-206	0.15 (0.006)	0.33 (0.013)	17 (0.67)	DS	69.6 (2.7)	260	10	130	V-0	All	-
O-LEADING-D01	0.14 (0.006)	0.15 (0.006)	33 (1.30)	DS	25.4 (1.0)	260	10	130	V-0	All	*
O-LEADING-S01	0.25 (0.010)	0.25 (0.010)	17 (0.67)	SS	25.4 (1.0)	260	4	130	V-0	All	*

WIRING, PRINTED - COMPONENT | UL Product iQ

O-LEADING-S02	0.2 (0.008)	0.2 (0.008)	17 (0.67)	SS	25.4 (1.0)	260	4	130	HB	▲	*
O-LEADING-S03	0.25 (0.010)	0.25 (0.010)	34 (1.34)	SS	25.4 (1.0)	260	4	130	V-0	All	*

* - CTI marking is optional and may be marked on the printed wiring board.

Marking: Company name or file number and type designation. May be followed by a suffix to denote factory identification or burning test classification.

并不是所有出现在本数据库中的公司名称和产品都满足了UL跟踪检验服务的要求。只有带有UL标志的产品，才应该被视为经过UL认证，并满足UL跟踪检验服务的要求。注意查看产品上的标志。

UL 允许在线认证目录中所含材料的复制遵循以下条件：1.指南信息、装配、构造、设计、系统和/或认证（文件）必须在不篡改任何数据（或图纸）的情况下完整且无误导性地呈现。2.经UL允许从在线认证目录转载“声明必须出现在所提取材料的邻近位置。此外，转载材料必须包含以下格式的版权声明：“© 2019 UL LLC”

Возможности процесса

Возможности производства печатных плат

Количество слоев	1Слой-32Слой
Толщина готовой меди	1/3 - 12 унций
Мин. Ширина линии / внутренний интервал	3,0 мил / 3,0 мил
Мин. Ширина линии / внешний интервал	4,0 мил / 4,0 мил
Максимальное соотношение сторон	10: 1
Толщина доски	0,2 мм-5,0 мм
Максимальный размер панели (дюймы)	635 * 1500 мм
Минимальный размер просверленного отверстия	4мил
Допуск отверстий с отверстиями	+/- 3мил
Blind / Buried Vias (типы AII)	ДА
Через заливку (проводящий, непроводящий)	ДА
Базовый материал	FR-4, FR-4high Tg. Материал без галогенов, Rogers, алюминиевая основа,Полиимид, тяжелая медь
Отделка поверхности	HASL, OSP, ENIG, HAL-LF, lmmersion silver,олово lmmersion, золотые пальцы, угольные чернила

Возможности производства SMT

Материал печатной платы	FR-4, СЕМ-1, СЕМ-3, Плата на алюминиевой основе, FPC
Максимальный размер печатной платы	510x1500 мм
Минимальный размер печатной платы	50x50 мм
Толщина печатной платы	0,5 мм-4,5 мм
Толщина доски	0,5-4 мм
Мин. Размер компонентов	0201
Компонент стандартного размера чипа	0603 и больше
Макс.высота компонента	15мм
Мин. Шаг	0,3 мм
Мин. Шаг мяча BGA	0,4 мм
Точность размещения	+/- 0,03 мм

Упаковка и доставка

Shipping service



Quick Turn Lead Time		
Layer Count:	Lead Tim	Special Requirement
1L/2L	2-3days	24 Hours,48 Hours
4L	3-4days	48 Hours
6L	4-5days	72 Hours
8L	5-6days	NA
10L	6-7days	NA
12L	7-8days	NA
14L	8-9days	NA

Standard Lead Time		
Layer Count:	Sample Lead Time	Volume order lead time
2L	4 days	10 days
4L	5 days	11 days
6L	6 days	12 days
8L	8 days	14 days
10L	10 days	16 days
12L	12 days	18 days
14L	14 days	20 days
16-32L	18 days	24 days

Вопросы-Ответы

1. Как O-Leading обеспечивает качество? Наши высокие стандарты качества достигаются следующим образом.

- 1.1 Процесс строго контролируется стандартами ISO 9001: 2008.
- 1.2 Широкое использование программного обеспечения для управления производственным процессом
- 1.3 Современное испытательное оборудование и инструменты. Например. Летающий зонд, рентгеновский контроль, AOI (автоматический оптический инспектор) и ICT (внутрисхемное тестирование).
- 1.4 Выделенная группа обеспечения качества с процессом анализа случаев отказа
- 1.5. Непрерывное обучение и обучение персонала

2. Как O-Leading поддерживает конкурентоспособность ваших цен?

За последнее десятилетие цены на многие виды сырья (например, медь, химикаты) выросли в два, три или четыре раза; Китайская валюта юань выросла на 31% по сравнению с долларом США; И стоимость нашей рабочей силы также значительно выросла.

Однако O-Leading сохранила наши цены на стабильном уровне. Это полностью связано с нашими инновациями в снижении затрат, предотвращении потерь и повышении эффективности. Наши цены

очень конкурентоспособны в отрасли при том же уровне качества.

Мы верим в беспроигрышное партнерство с нашими клиентами. Наше партнерство будет взаимовыгодным, если мы сможем предоставить вам минимальную стоимость и качество.

3. Какие виды досок могут обрабатывать O-Leading?

Обычные платы FR4, с высоким TG и без галогенов, Rogers, Arlon, Telfon, платы на основе алюминия / меди, PI и т. Д.

4. Какие данные необходимы для производства печатных плат и печатных плат?

4.1 BOM (Bill of Materials) с позиционными обозначениями: описание компонента, название производителя и номер детали.

4.2 Файлы PCB Gerber.

4.3 Производственный чертеж печатной платы и сборочный чертеж печатной платы.

4.4 Процедуры испытаний.

4.5 Любые механические ограничения, например требования к высоте сборки.

5. Каков типичный технологический процесс для многослойной печатной платы?

Резка материала → Внутренняя сухая пленка → внутреннее травление → Внутренний AOI → Многослойная связка → Слой наложения Нажатие → Сверление →PTH → Покрытие панели → Внешняя сухая пленка → Узорное покрытие → Внешнее травление → Внешний AOI → Маска припоя → Метка компонента → Обработка поверхности → Маршрут → E / T → Визуальный осмотр.

6. Какое основное оборудование для производства HDI?

Список ключевого оборудования следующий: лазерный сверлильный станок, прессовочный станок, линия VCP, автоматический экспонирующий станок, LDI и т. Д. Имеющееся у нас оборудование является лучшим в отрасли, лазерные сверлильные станки от Mitsubishi и Hitachi, станки LDI от Screen. (Япония), автоматические экспонирующие машины также от Hitachi, все они позволяют удовлетворить технические требования заказчика.

7. Сколько типов финишной обработки поверхности можно сделать с помощью грифеля?

O-the Leader имеет полный спектр отделки поверхности, такой как: ENIG, OSP, LF-HASL, золотое покрытие (мягкое / твердое), иммерсионное серебро, олово, серебряное покрытие, иммерсионное лужение, угольные чернила и т. Д. OSP, ENIG, OSP + ENIG, обычно используемые на HDI, мы обычно рекомендуем использовать клиент или OSP OSP + ENIG, если размер BGA PAD менее 0,3 мм.

8. Каковы ваши возможности для FPC? Может ли O-Leading также предоставлять услуги SMT?

O-Leading может изготавливать FPC от одного до восьми слоев, размер рабочей панели может достигать 2000 мм * 240 мм, подробности см. На странице «Возможности Flex». Мы также предоставляем клиентам комплексное обслуживание SMT.

9. Какие основные факторы повлияют на цену печатной платы?

Материал;

Чистота поверхности;

Технологическая сложность;

Различные критерии качества;

Характеристики печатной платы;

Условия оплаты;

Разные страны-производители.

10. Каково определение понятий PCB, PWB и FPC и в чем разница?

PCB - сокращение от Printed Circuit Board;

PWB - сокращение от Printed Wire Board, то же самое, что и Printed Circuit Board;

FPC - это сокращение от гибкой печатной платы.

11. Какие факторы следует учитывать при выборе материала для печатной платы?

При выборе материала для печатной платы следует учитывать следующие факторы:
Значение Tg материала должно быть выше рабочей температуры;
Материал с низким CTE обладает хорошими показателями термической стабильности;
Хорошие характеристики термического сопротивления: Обычно требуется, чтобы печатные платы выдерживали 250 °C не менее 50 секунд.
Хорошая ровность; Принимая во внимание электрические свойства, на высокочастотной печатной плате используется материал с низкими потерями / высокой диэлектрической проницаемостью;
Подложка из полиимидного стекловолокна, используемая для гибких печатных плат;
Металлический сердечник используется, когда продукт требует высокой температуры диссипация.

12. В чем заключаются достоинства жесткой гибкой печатной платы O-Leading?

Жестко-гибкая печатная плата O-Leading имеет характеристики как FPC, так и печатной платы, поэтому ее можно использовать в некоторых специальных продуктах. Одна часть является гибкой, а другая - жесткой, это может помочь сэкономить внутреннее пространство продукта, уменьшить объем продукта и повысить производительность.

13. Как произвести расчет импеданса?

Система контроля импеданса выполняется с использованием некоторых тестовых образцов, SI6000 soft и оборудования CITS 500s от POLAR INSTRUMENTS. Оборудование измеряет импеданс на типичном купоне конфигурации дорожки, для которого клиент предоставил нам определенное значение и допуск.